

ZAŠTITNICI 0470 i 0044

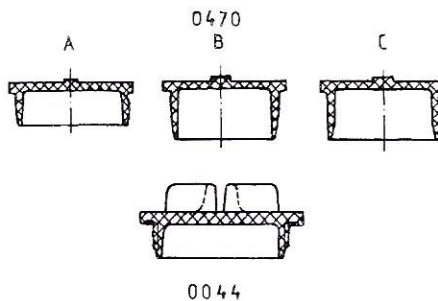

Zaštitnici 0470 i 0044 prikazani na slici koriste se za zaštitu od oštećenja i prljavštine i unutrašnjih navoja i površina u toku transporta, montaže i demontaže ili površinskih zaštita bojenja.

Glatki zaštitnici 0470 izrađuju se u tri varijante. Oblik A je zaštitnik za otvore bez navoja, oblik B je zaštitnik za otvor sa navojem, a oblik C je zaštitnik za spoljni navoj priključka.

Navojni zaštitnici 0044 primenjuju se za zaštitu navojnih otvora matričkih (M), cevnih (G) i UNF.

Materijal

Standardni zaštitnici 0470 izrađuju se od polietilena tvrdoće 70¹⁵ Shore - A, prirodne boje.

Standardni zaštitnici 0044 izrađuju se od polietilena tvrdoće 65¹⁵ Shore - D, crne boje za metrički, bele za cevni i crvene za UNF navoj.

ZAŠTITNICI 0470



Tabela 1

Nazivna veličina	oblika A	Zaštitnik oblika B	oblika C	d1	d2	d3	h	H
43	4			4,2	2,7	6,5	4,5	6
53	5			5,2	3,5	7,5	4,5	6
63	6			6,2	4	9	4,5	6
73		M8 x 1		7,2	5,5	13	5,3	8
83	8			8,3	6	11	4,5	6
93		M10 x 1		9,3	7,5	14	6,3	9
93C			M8 x 1	9,5	7,7	12	9	10
105	10			10,5	7,5	14	6	8
109		M12 x 1,5		10,9	8,8	17	8,3	11
114			M10 x 1	11,5	9,7	14	10	11
124	12			12,6	9	16	6	8
128		M14 x 1,5		12,9	10,5	19	9,3	12
133			M12 x 1,5	13,5	11,7	16	11	12,5
143	14			14,6	11	18	7,5	10
149		M16 x 1,5		14,9	12,5	21	9,3	12
153			M14 x 1,5	15,5	13,6	18	11	12,5
164	16			16,6	13	20	7,5	10
169		M18 x 1,5		16,9	14,5	23	9,3	12
173			M16 x 1,5	17,5	15,5	20	12	14
188	18			18,8	15	23	7,5	10
188B		M20 x 1,5		18,9	16,5	25	10,3	13
193			M18 x 1,5	19,5	17,5	22	13	15
205	20			20,8	17	25	7,5	10

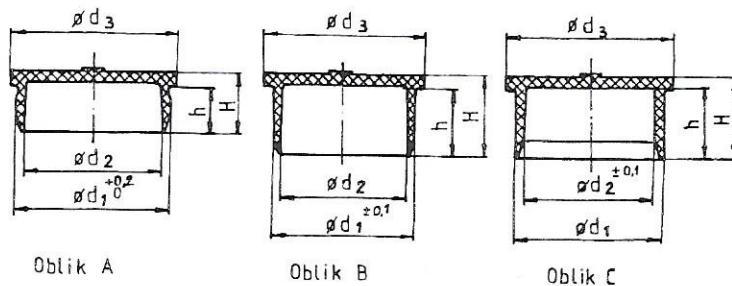
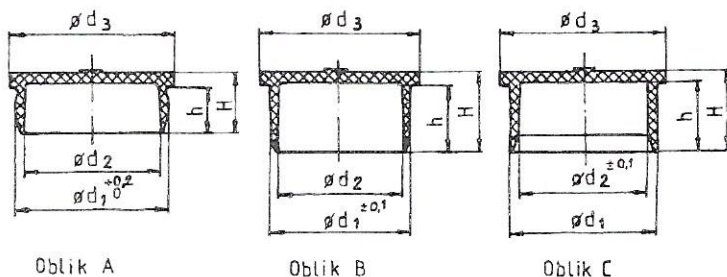

Nastavak tabele 1. sa strane 120.

Nazivna veličina	oblika A	Zaštitnik oblika B	oblika C	d1	d2	d3	h	H
208		M22 x 1,5		20,9	18,5	27	11	14
208 C			M20 x 1,5	21,5	19,5	25	14	16
232		M24 x 1,5		22,9	20,5	29	11	14
232 C			M22 x 1,5	23,5	21,4	27	16	18
248		M26 x 1,5		24,9	21,5	31	12	15
255	25			26	21,5	30	10	13
255B		M27 x 2		25,5	23	32	12	15
255 C			M24 x 1,5	25,5	23,4	29	16	18
259		M27 x 1,5		25,9	22,5	33	13	16
272			M26 x 1,5	27,5	25,3	31	18	20
284		M30 x 2		28,5	26	35	13	16
284 C			M27 x 1,5 M27 x 2	28,5	26,3	32	18	20,5
308	30			31,2	26,5	34	10	13
317		M33 x 2		31,5	29	39	14,5	18
317 C			M30 x 1,5 M30 x 2	31,5	29,3	35	19	22
328	32			33,2	28,5	36	10	13
346		M36 x 2		34,5	32	42	14,5	18
346 C			M33 x 2	34,5	32,2	38	19	22
368		M38 x 1,5		36,9	33,5	44	14,5	18
375		M39 x 2		37,5	35	45	14,5	18
375 C			M36 x 2	37,5	35,2	42	21	24
388	38			39,2	34,5	44	11,5	15
406	40			41,2	36,5	46	11,5	15
406 B		M42 x 2		40,5	38	48	14,5	18
406 C			M39 x 2	40,5	38,2	45	21	24
435		M45 x 2		43,5	41	51	14,5	18
435 C			M42 x 2	43,2	41,2	48	21	24
468		M48 x 2		46,5	43	55	15,5	19
508	50			51,5	46,5	56	12	16
508 B		M52 x 2		50,5	47	59	16,5	20
508 C			M48 x 2	50	47	55	23	26
548		M56 x 2		54,5	51	63	17,5	21
548 C			M52 x 2	54	51	59	26	29
610	60			61,5	55	66	13,5	18
1275	125			127,5	118	135	24	32

Primer za narucivanje - zaštitnik za navojni čep
M24 x 1,5 nazivne veličine 255C: Zaštitnik 0470 255C

ZAŠTITNICI 0044



Tabela 2

Nazivna veličina	Ød1	L ₁	L ₂	L ₃	L
M5 x 0,8	9	5	7	0,7	11
M8 x 1	13	5	11	1	11
M10 x 1	15	5	12	1	11
M12 x 1,5	18	8	12	1	16
M14 x 1,5	20	8	14	1	17
M16 x 1,5	22	8	16	1	17
M18 x 1,5	24	8	18	1	17
M20 x 1,5	26	8	18	1	17
M22 x 1,5	28	8	20	1	17
M24 x 1,5	30	8	20	1,3	18,5
M26 x 1,5	32	8	22	1,3	18,5
M27 x 1,5	33	8	22	1,3	18,5
M27 x 2	33	10	22	1,3	20,5
M33 x 2	40	10	30	1,6	21,5
M39 x 2	47	10	32	1,6	21,5
M42 x 2	50	10	36	1,6	21,5
M48 x 2	56	10	39	1,6	21,5
G 1/8	15	6	12	1	13
G 1/4	19	8	13	1	17
G 3/8	23	8	17	1	17
G 1/2	27	8	18	1	17
G 3/4	33	8	22	1,3	18,5
G 1	40	10	30	1,6	21,5
G 1 1/4	50	10	36	1,6	21,5
G 1 1/2	56	10	39	1,6	21,5
1/4 - UNF	11	6	9	0,7	12
1/2 - UNF	18	8	12	1	16
3/4 - UNF	26	8	18	1	17

Primer za naručivanje - zaštitnik sa metričkim navojem M27 x 2: Zaštitnik 0044 M27 x 2

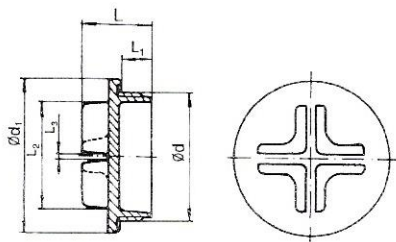
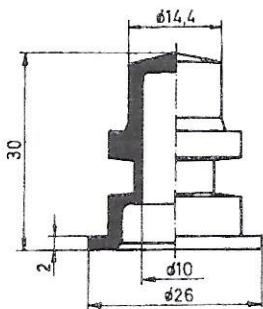

6843841

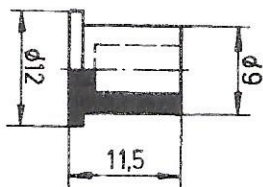

6320618

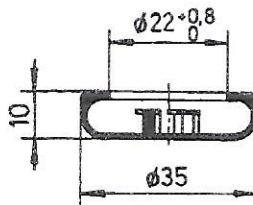

2123487

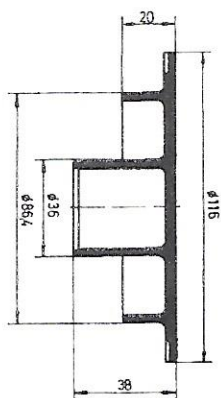

3724150

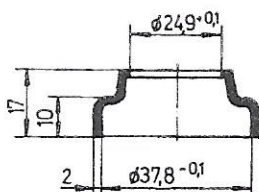

5105978

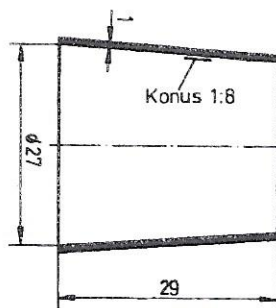

1640135

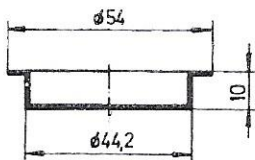

6139976

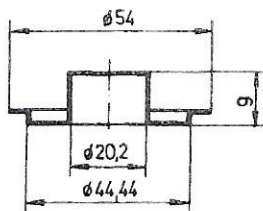

6139646

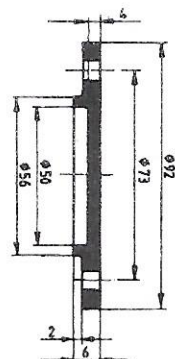

1289693